











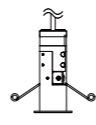

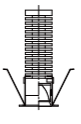

ALWAZN

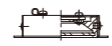
DOWN LIGHT 5.1
SPOT LIGHT 5.1

DOWN LIGHT mini

存在を感じさせないダウンライトで的確に光をあてる。

開口径	LED2W ~	LED3W ~	LED5W ~		LED7W ~
Φ18	ADL230  ピンホール D9				
Φ28		ADL622A  D6			ADL661A  D6
Φ35	ADL220  アジャスタブル D8				
Φ40			ADL620S  D4		
Φ50		ADL610A  アジャスタブル D5			
Φ60		ADL600A  D3	ADL611A  アジャスタブル D4	ADL626A  アジャスタブル D5	
Φ75			ADL602A  D3		

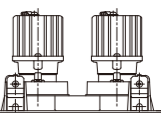
開口径	LED2.6W
□35	ADL221  アジャスタブル D8
37×105	LED5.5W ADL83402  D7
	LED9.5W×2 ADL83702  アジャスタブル D7

器具表の見方

ADL622A	←	品番
	←	姿図
D6	←	掲載ページ番号

ADL600A ADL602A

ダウンライトミニ

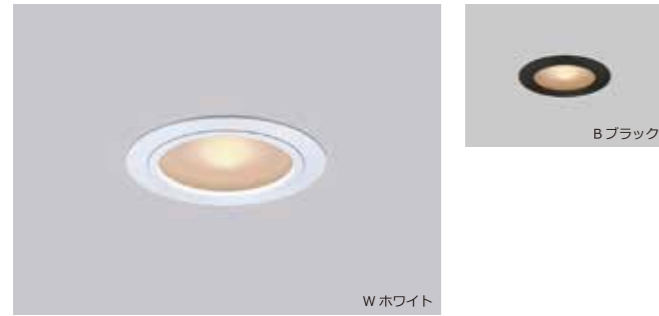

屋内用 電源別置 位相調光

2700K 3000K 3500K 4000K 5000K

外形図

ベース

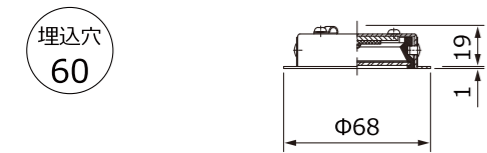

光源色 本体色

ADL600A - 27K - W

27K : 2700K
30K : 3000K
35K : 3500K
40K : 4000K
50K : 5000K

W: ホワイト
B: ブラック
C: クローム

仕様

消費電力 3.5W
配光 102° (1/2 ビーム角)
演色性 Ra90
光束 161lm (2700K)
材質 アルミ
重量 0.05kg

電源

SZA8808 非調光電源 接続灯数 1台～4台

調光型電源、調光器はお問い合わせ下さい。

光源色 本体色

ADL602A - 27K - W

27K : 2700K
30K : 3000K
35K : 3500K
40K : 4000K

W: ホワイト
B: ブラック

仕様

消費電力 5.5W
配光 96°
演色性 Ra90
光束 323m (2700K)
材質 アルミ
重量 0.06kg

電源

SZA8809 非調光電源 接続灯数 1台～3台

調光型電源、調光器はお問い合わせ下さい。

オプション

DSOP-02 2芯 延長ケーブル 2m
DSOP-04 2芯 延長ケーブル 4m

ケーブル長さを別注加工できます。詳しくはお問い合わせください。

ダウンライトミニ

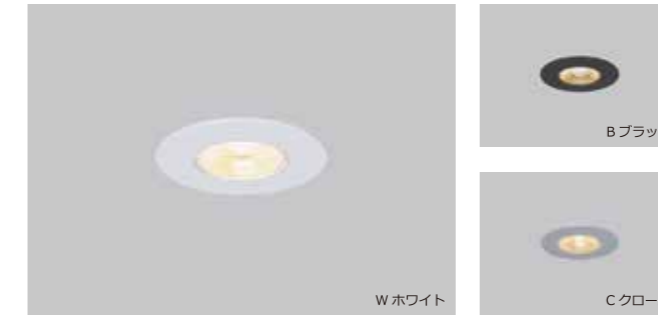

屋内用 電源別置 位相調光 PWM調光

2700K 3000K 3500K 4000K 5000K

外形図

ベース



ADL620S ADL611A

光源色 本体色 配光

ADL620S - 27K - W - F

27K : 2700K
30K : 3000K
35K : 3500K
40K : 4000K
50K : 5000K

W: ホワイト
B: ブラック
C: クローム

V8°
N12°
F22°
W29°
E53°

仕様

消費電力 5.5W
配光 V8°/N12°/F22°/W29°/E53°
演色性 Ra90
光束 281lm (2700K 22°)
材質 アルミ
重量 0.07kg

電源

SZA8807 非調光電源 接続灯数 1台～3台

調光型電源、調光器はお問い合わせ下さい。

光源色 本体色 配光

ADL611A - 27K - W - F

27K : 2700K
30K : 3000K
35K : 3500K
40K : 4000K
50K : 5000K

W: ホワイト
B: ブラック
C: クローム

V8°
N12°
F22°
W29°
E53°

仕様

消費電力 5.5W
配光 V8°/N12°/F22°/W29°/E53°
演色性 Ra90
光束 281lm (2700K 22°)
材質 アルミ
重量 0.11kg

電源

SZA8807 非調光電源 接続灯数 1台～3台

調光型電源、調光器はお問い合わせ下さい。

オプション

DSOP-02 2芯 延長ケーブル 2m
DSOP-04 2芯 延長ケーブル 4m

ケーブル長さを別注加工できます。詳しくはお問い合わせください。

ADL626A ADL610A

ダウンライトミニ

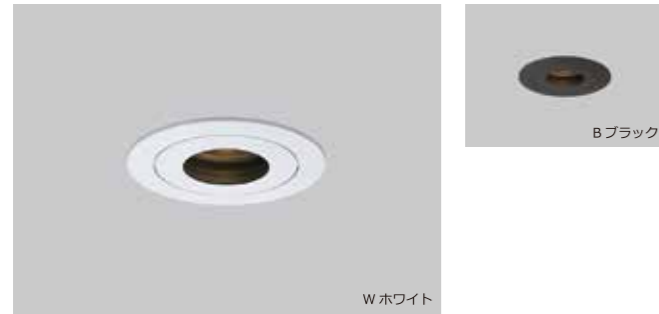

- 屋内用
 - 電源別置
 - 位相調光
 - PWM調光
- 2700K 3000K 3500K 4000K 5000K

外形図
アジャスタブル

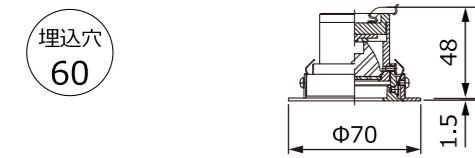

ADL626A - 27K - W - F

光源色	本体色	配光
27K : 2700K	W: ホワイト	V8°
30K : 3000K	B: ブラック	N12°
35K : 3500K		F22°
40K : 4000K		W29°
50K : 5000K		E51°

仕様

消費電力 5.5W
配光 V8°/N12°/F22°/W29°/E51°
演色性 Ra90
光束 267lm (2700K 22°)
材質 アルミ
重量 0.22kg

電源

SZA8807 非調光電源 接続灯数 1台～3台

調光型電源、調光器はお問い合わせ下さい。

ADL610A - 27K - W

光源色	本体色
27K : 2700K	W: ホワイト
30K : 3000K	B: ブラック
35K : 3500K	C: クローム
40K : 4000K	

仕様

消費電力 5.5W
配光 96°
演色性 Ra90
光束 174lm (2700K)
材質 アルミ
重量 0.06kg

電源

SZA8806 非調光電源 接続灯数 1台～4台

調光型電源、調光器はお問い合わせ下さい。

- 屋内用
 - 電源別置
 - 位相調光
 - PWM調光
- 2700K 3000K 3500K 4000K

外形図
アジャスタブル

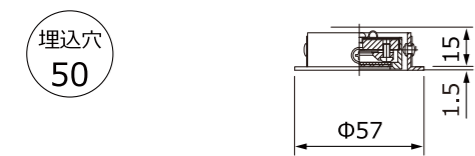

- オプション
- DSOP-02 2芯 延長ケーブル 2m
 - DSOP-04 2芯 延長ケーブル 4m

ケーブル長さを別注加工できます。詳しくはお問い合わせください。

ダウンライトミニ



- 屋内用
 - 電源別置
 - 位相調光
- 2700K 3000K 3500K 4000K 5000K

外形図
ベース



ADL622A ADL661A

ADL622A - 27K - W

光源色	本体色
27K : 2700K	W: ホワイト
30K : 3000K	B: ブラック
35K : 3500K	
40K : 4000K	
50K : 5000K	

仕様

消費電力 3.5W
配光 33°
演色性 Ra90
光束 128lm(2700K)
材質 アルミ
重量 0.03kg

電源

SZA8808 非調光電源 接続灯数 1台～4台

調光型電源、調光器はお問い合わせ下さい。

ADL661A - 27K - W - F

光源色	本体色	配光
27K : 2700K	W: ホワイト	F22°
30K : 3000K	B: ブラック	W32°
35K : 3500K		
40K : 4000K		
50K : 5000K		

仕様

消費電力 7.1W
配光 F22°/W32°
演色性 Ra90
光束 356lm (2700K 22°)
材質 アルミ
重量 0.1kg

電源

SZA8809 非調光電源 接続灯数 1台

調光型電源、調光器はお問い合わせ下さい。

- 屋内用
 - 電源別置
 - 位相調光
- 2700K 3000K 3500K 4000K 5000K

外形図
ベース



- オプション
- DSOP-02 2芯 延長ケーブル 2m
 - DSOP-04 2芯 延長ケーブル 4m

ケーブル長さを別注加工できます。詳しくはお問い合わせください。

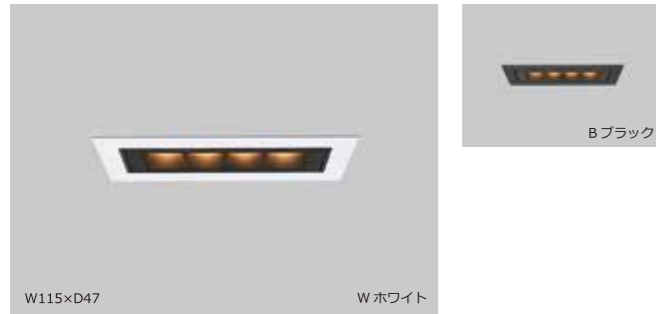

屋内用 電源別置 位相調光

2700K 3000K

外形図

ベース

埋込穴
37×105

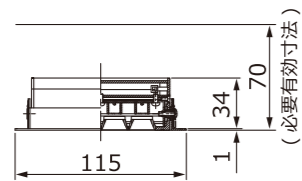

光源色 本体色 配光
ADL83402 - 27K - W - F
 27K : 2700K W: ホワイト N16°
 30K : 3000K B: ブラック F 24°
 W37°

仕様

消費電力 5.5W
 配光 N16°/F24°/W37°
 演色性 Ra90
 光束 252lm (2700K24°)
 材質 アルミ
 重量 0.13kg

電源

SZA8809 非調光電源 接続灯数 1台～4台

調光型電源、調光器はお問い合わせ下さい。



屋内用 電源別置 PWM調光

2700K 3000K 3500K 4000K 5000K

外形図

アジャスタブル

埋込穴
35

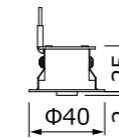

光源色 本体色 配光
ADL220 - 27K - W - F
 標準 高演色
 27K : 2700K H27K : H2700K
 30K : 3000K H30K : H3000K
 35K : 3500K H35K : H3500K W: ホワイト N16°
 40K : 4000K H40K : H4000K B: ブラック F 24°
 50K : 5000K H50K : H5000K S: シルバー W30°

仕様

消費電力 2.6W
 配光 N16°/F24°/W30°
 演色性 標準 Ra85/ 高演色 Ra95
 光束 144lm(標準 2700K 24°)
 材質 アルミ
 重量 0.15kg

電源

LSP-21.6-24 非調光電源 接続灯数 1台～8台

調光型電源、調光器はお問い合わせ下さい。



屋内用 電源別置 位相調光

2700K 3000K 4000K

外形図

アジャスタブル

埋込穴
70×140

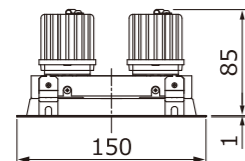

光源色 本体色 配光
ADL83702 - 27K - W - F
 27K : 2700K W: ホワイト V8°
 30K : 3000K B: ブラック N12°
 40K : 4000K W29°
 E52°

仕様

消費電力 9.5W×2
 配光 V8°/N12°/F23°/W29°/E52°
 演色性 Ra90
 光束 505lm (2700K 23°)
 材質 アルミ
 重量 0.54kg

電源

SZA8808 非調光電源 本体に対し電源 2台必要

調光型電源、調光器はお問い合わせ下さい。



屋内用 電源別置 PWM調光

2700K 3000K 3500K 4000K 5000K

外形図

アジャスタブル

埋込穴
35

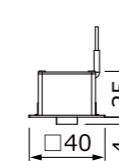

光源色 本体色 配光
ADL221 - 27K - W - F
 標準 高演色
 27K : 2700K H27K : H2700K
 30K : 3000K H30K : H3000K
 35K : 3500K H35K : H3500K W: ホワイト N16°
 40K : 4000K H40K : H4000K B: ブラック F 24°
 50K : 5000K H50K : H5000K W30°

仕様

消費電力 2.6W
 配光 N16°/F24°/W30°
 演色性 標準 Ra85/ 高演色 Ra95
 光束 144lm(標準 2700K 24°)
 材質 アルミ
 重量 0.15kg

電源

LSP-21.6-24 非調光電源 接続灯数 1台～8台

調光型電源、調光器はお問い合わせ下さい。

オプション

- DSOP-02 2芯 延長ケーブル 2m
- DSOP-04 2芯 延長ケーブル 4m

ケーブル長さを別注加工できます。詳しくはお問い合わせください。



屋内用 電源別置 PWM調光

2700K 3000K

外形図

ピンホール

埋込穴
18

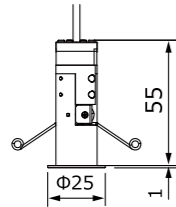

光源色 本体色 配光
ADL230 - 27K - W - F

27K : 2700K W: ホワイト N16°
30K : 3000K B: ブラック F24°

仕様

消費電力 2.1W
配光 N16° / F24°
演色性 Ra85
光束 148lm (3000K 24°)
材質 アルミ
重量 0.04kg

電源

LDCC-3W-700-RE 非調光電源 接続灯数 1台
LDCC-7W-700PWM 非調光/PWM電源 接続灯数 1台~3台
LDCCM-33W-700PWM 非調光/PWM電源 接続灯数 4台~14台

調光型電源、調光器はお問い合わせ下さい。

SPOT LIGHT
UPER LIGHT
FOOT LIGHT

デザイン性と機能性を兼ねた最新型ライト



屋内用 電源別置 PWM 調光
2700K 3000K 3500K 4000K 5000K

外形図
レールスポット

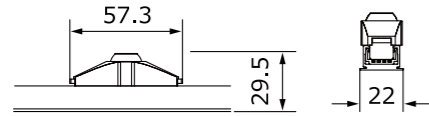

光源色		本体色	配光
SMTK01 - 27K - W - F			
標準	高演色		
27K : 2700K	H27K : H2700K		
30K : 3000K	H30K : H3000K		
35K : 3500K	H35K : H3500K	W: ホワイト	N16°
40K : 4000K	H40K : H4000K	B: ブラック	F24°
50K : 5000K	H50K : H5000K	S: シルバー	W30°

仕様
消費電力 1.6W
配光 N16°/F24°/W30°
演色性 標準 Ra85/ 高演色 Ra95
光束 107lm(標準 3000K 24°)
材質 アルミ
重量 20g

電源
LPS-21.6-24 非調光電源 接続灯数 1台~ 13台
調光型電源、調光器はお問い合わせ下さい。



屋内用 電源別置 位相調光 逆位相調光
2700K 3000K 3500K

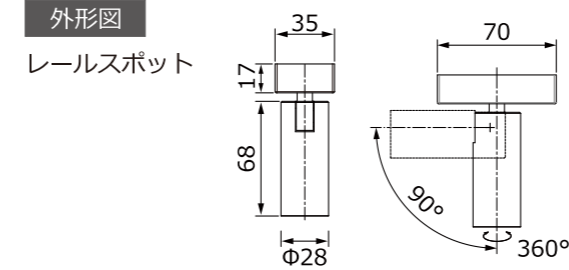

光源色		本体色	配光
STEC01 - 27K - W - F			
27K : 2700K			N16°
30K : 3000K		W: ホワイト	F24°
35K : 3500K		B: ブラック	W30°

仕様
消費電力 7.5W
配光 N16°/F24°/W30°
演色性 Ra93
光束 450lm (3000K24°)
材質 アルミ
重量 120g

AC100V
調光型電源、調光器はお問い合わせ下さい。



屋内用 電源別置 PWM 調光
2700K 3000K 4000K

外形図
レールスポット

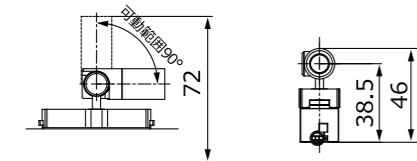

光源色		本体色	配光
SMLC02 - 27K - W - F			
標準	高演色		
27K : 2700K	H27K : H2700K		
30K : 3000K	H30K : H3000K		
35K : 3500K	H35K : H3500K	W: ホワイト	N16°
40K : 4000K	H40K : H4000K	B: ブラック	F24°
50K : 5000K	H50K : H5000K		W30°

仕様
消費電力 2.6W
配光 N16°/F24°/W30°
演色性 標準 Ra85/ 高演色 Ra95
光束 114lm(標準 3000K 24°)
材質 アルミ
重量 本体 33g レール 330g/m

電源
LPS-21.6-24 非調光電源 接続灯数 1台~ 8台
調光型電源、調光器はお問い合わせ下さい。



屋内用 電源別置 PWM 調光
2700K 3000K 4000K

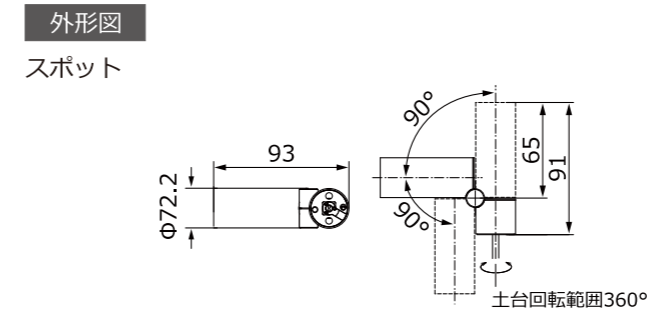

光源色		本体色	配光
SOSP01 - 27K - W - F			
27K : 2700K			N15°
30K : 3000K		W: ホワイト	W30°
40K : 4000K		B: ブラック	

仕様
消費電力 2.1W
配光 N15°/W30°
演色性 Ra85
光束 220lm (3000K15°)
材質 アルミ
重量 150g

電源
LDCC-3W-700-RE 非調光電源 接続灯数 1台
LDCC-7W-700PWM 非調光/PWM電源 接続灯数 1台~ 3台
LDCCM-33W-700PWM 非調光/PWM電源 接続灯数 4台~ 14台
調光型電源、調光器はお問い合わせ下さい。



B ブラック

- 屋内用
- 電源別置
- PWM 調光
- 2700K
- 3000K
- 3500K
- 4000K

外形図
アップパー

埋込穴
20

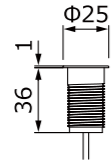

SMUP2 - 27K - W - F

光源色	本体色	配光
27K : 2700K 30K : 3000K 35K : 3500K 40K : 4000K	W: ホワイト B: ブラック	N16° F24°

仕様	
消費電力	2.6W
配光	N16°/F24°
演色性	Ra85
光束	114lm
材質	アルミ
重量	40g
電源	
LPS-21.6-24 非調光電源 接続灯数 1台～8台	

調光型電源、調光器はお問い合わせ下さい。



B ブラック



B ブラック



W ホワイト

- 屋内用
- AC100V
- 非調光
- 2200K
- 2700K

外形図
フット

埋込穴
25

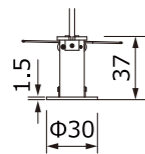

SMFL100 - 27K - W

光源色	本体色
22K : 2200K 27K : 2700K	W: ホワイト B: ブラック

仕様	
定格電圧	AC100V
消費電力	0.4W
配光	-
演色性	Ra85
照度	50lx (2700K / 200mm 距離) 5lx (2200K / 200mm 距離)
材質	アルミ
重量	40g



商品画像

- 屋内用
- 電源別置
- 位相調光
- PWM 調光
- 逆位相調光
- 商品特徴

- 2200K
- 2700K
- 3000K
- 3500K
- 4000K
- 5000K
- 対応色 (光源色) バリエーション

注文品番例

ADL611A - 27K - W - F

光源色	本体色	配光
27K : 2700K 30K : 3000K 35K : 3500K 40K : 4000K 50K : 5000K	W: ホワイト B: ブラック C: クローム (特)	V8° N12° F22° W29° E53°

光源色・本体色・配光を選択してください。

仕様	
消費電力	5.5W
配光	V8°/N12°/F22°/W29°/E53°
演色性	Ra90
光束	281lm (2700K 22°)
材質	アルミ
重量	0.11kg
電源	
SZA8807 非調光電源 接続灯数 1台～3台	

商品仕様

カタログについて

LED 光源色、レンズ等の仕様につきましては、各器具で使用する LED 種が異なる場合がございますので、同じ色温度でもばらつきがあります。また製造時期によっても多少バラつきが生じる場合がございますのでご了承下さい。カタログに記載しております数値は参考値であり、その値を保障するものではありません。その他カタログに記載しております器具の特注製造などにも対応しておりますのでご相談ください。

製品保証について

本カタログに記載されている、電源を除く LED 製品・制御機器は出荷日より1年間です。電源は3年間です。ただし、ランプ等の消耗品やオプション品については保障対象外とします。また、24時間連続使用など1日20時間以上の長時間使用の場合、およびイルミネーションや塩害発生地等の過酷環境における仕様の場合は、保証期間を出荷日より6ヵ月とさせていただきます。

ランプの寿命について

- ・白色、電球色 LED 40,000 時間
光度が初期光度の70%に低下するまでの時間の目安です。
- ・カラー色 LED 40,000 時間
光度が初期光度の50%に低下するまでの時間の目安です。
- ・RGB フルカラー色 LED 40,000 時間
R 赤・G 緑。B 青の中で、劣化の早い色の光度が50%に低下するまでの時間の目安です。

周辺温度 25℃時

なお、上記はあくまで設計寿命であり、この寿命を保証するものではありません。また LED を用いた照明器具としての寿命は他の光源を使用した場合と同じです。

お問い合わせ

株式会社アル・ワズン

TEL 03-6380-9496 FAX 03-4496-6148
info@alwazn.co.jp
https://alwazn.co.jp/





株式会社 アル・ワズン
alwazn.co.jp